

КАСТРУМ

Ворота древнеримского форта

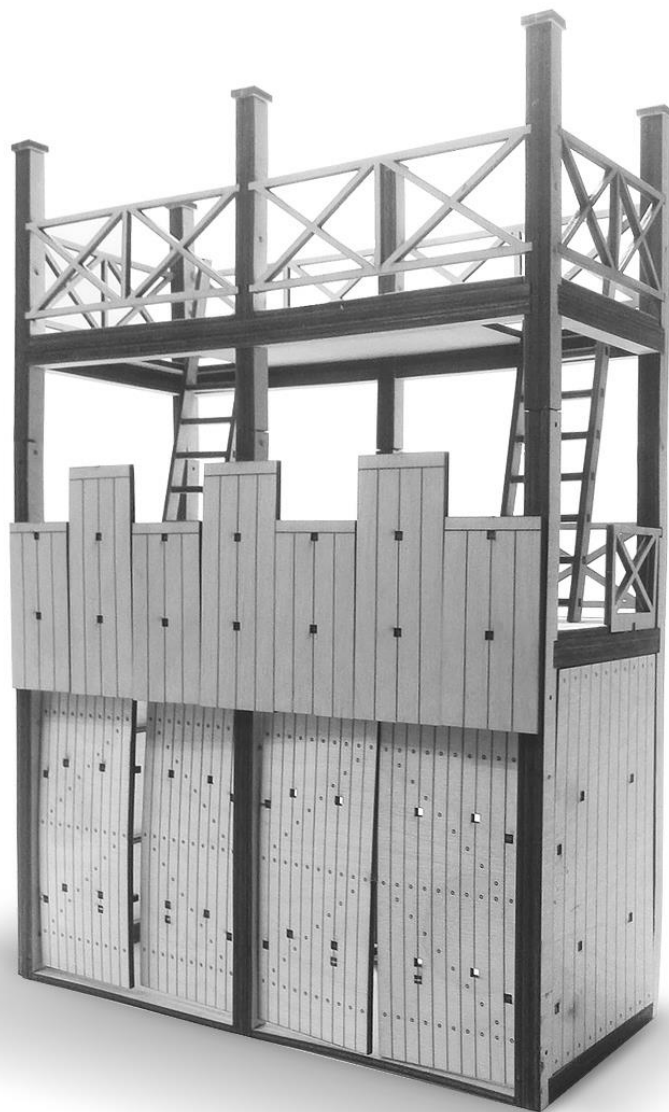

Инструкция по сборке

Каструм

(лат. *castrum*) —

укрепленный лагерь древнеримской армии, основа обороны границ Римской империи.



Благодаря каструмам Римская империя смогла утвердиться не только в прибрежном Средиземноморье, но и покорить ряд внутренних регионов Европы — Галлию, Дакию, Мёзию, Иберию, Паннонию.

Римские военные лагеря организовывались приблизительно одинаково. Лагерь имел форму прямоугольника с закруглёнными углами в пропорциях 3/2, 5/4 или 6/5 в зависимости от местности и численности гарнизона. Средний размер каструма составлял примерно 450 на 360 метров, он мог вмещать до двух легионов солдат и ауксиллии союзников.

Каструм, как и всё, что делали римляне, являл собой образец тщательного расчёта. Всё в нём подчинялось определённым правилам фортификации и городского планирования. Вокруг претория (штаба) располагались палатки и казармы частей легиона в строгом порядке — штабы командиров, конюшни, казармы пехоты и союзников.

Между стеной каструма (*vallum*) и палатками солдат всегда оставался внушительный пустой промежуток, называемый *intervallum* — он простреливался метательными машинами и стрелами, пущенными снаружи. Кроме того, это позволяло легионерам беспрепятственно забегать на стены для их защиты. Обычно в интерваллуме находились загоны для скота и хранилища.

Каструм пересекали две главные улицы, каждая из которых оканчивалась двумя воротами. Главная улица (*via praetoria*) шла обычно по направлению от неприятеля к тылу и являлась длинной осью лагеря. Она оканчивалась *porta praetoria* (главными воротами) и *porta decumana* (задними воротами). Вторая улица, *via principalis*, пересекала лагерь поперёк и оканчивалась *porta principalis dextra* (правыми воротами) и *porta principalis sinistra* (левыми воротами). Эта улица делила весь лагерь в ширину на две неравные части, так что фронт (обращенный к вступающим римлянам) занимал две трети, а тыл (обращенный к неприятелю) — одну треть.

Описание модели

Модель сделана из фанеры и собирается без клея.

В набор входят:

- вырезанные из фанеры детали (145 шт.)
- деревянные зубочистки (10 шт.)
- шлифовальная бумага (1 шт.)

Соблюдайте порядок сборки, указанный в инструкции. Сборка по инструкции занимает около 2 часов.

Все детали точно подогнаны друг к другу. Однако материал модели может изменять свои свойства, поэтому допускаются несовпадения размеров в пределах 0,1 мм. Мы сделали все посадочные отверстия несколько меньшего размера, чтобы детали соединялись плотно. Поэтому модель собирается без клея.

Для отделения деталей от листа используйте острый (канцелярский или цанговый) нож. Чтобы не повредить детали при отделении от листа, рекомендуем надрезать перемычки с обеих его сторон. Оставшиеся на деталях перемычки удалите ножом или шлифовальной бумагой.

Вставляйте детали в соединительные пазы до упора. Если деталь не вставляется в паз, уменьшите ее толщину в месте соединения шлифовальной бумагой.

Внимание! Фанера — хрупкий и капризный материал. Избегайте больших усилий при соединении деталей — они могут сломаться.

Собранный модуль ворот легко стыкуется с другими модулями каструма (стеной, башней, углом). В качестве засова для ворот можно использовать зубочистку или палочку — в этом случае взламывать ворота тараном будет ещё интереснее.

Условные обозначения



Отрезать часть
от длинной детали



Симметричное
действие



Составная деталь

X5

Повторить 5 раз

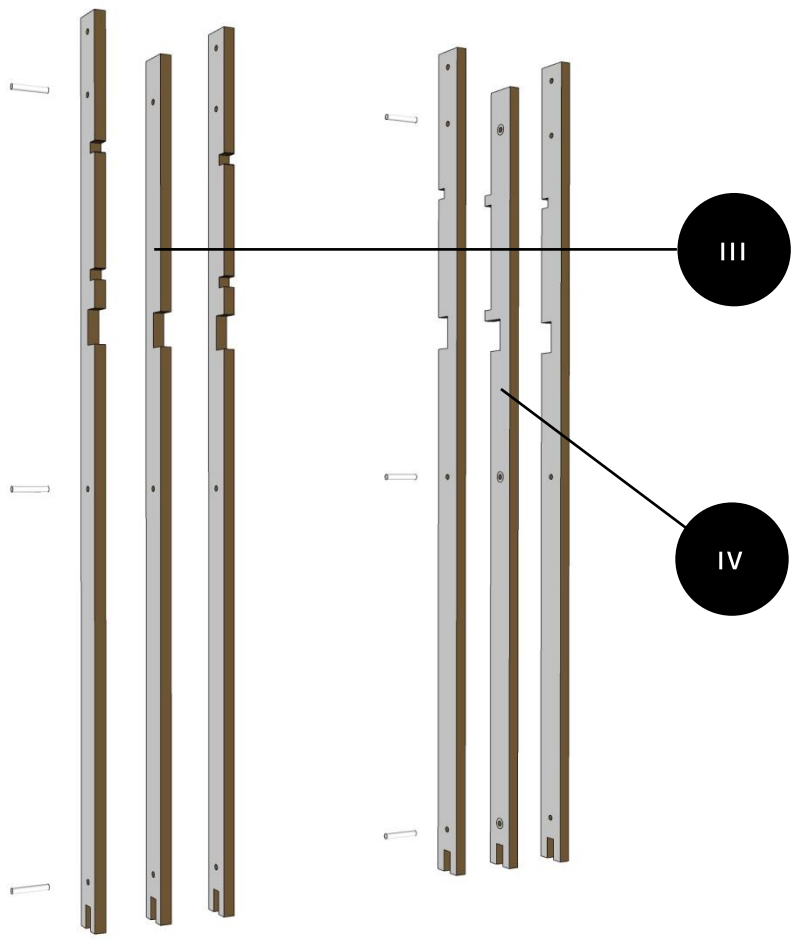
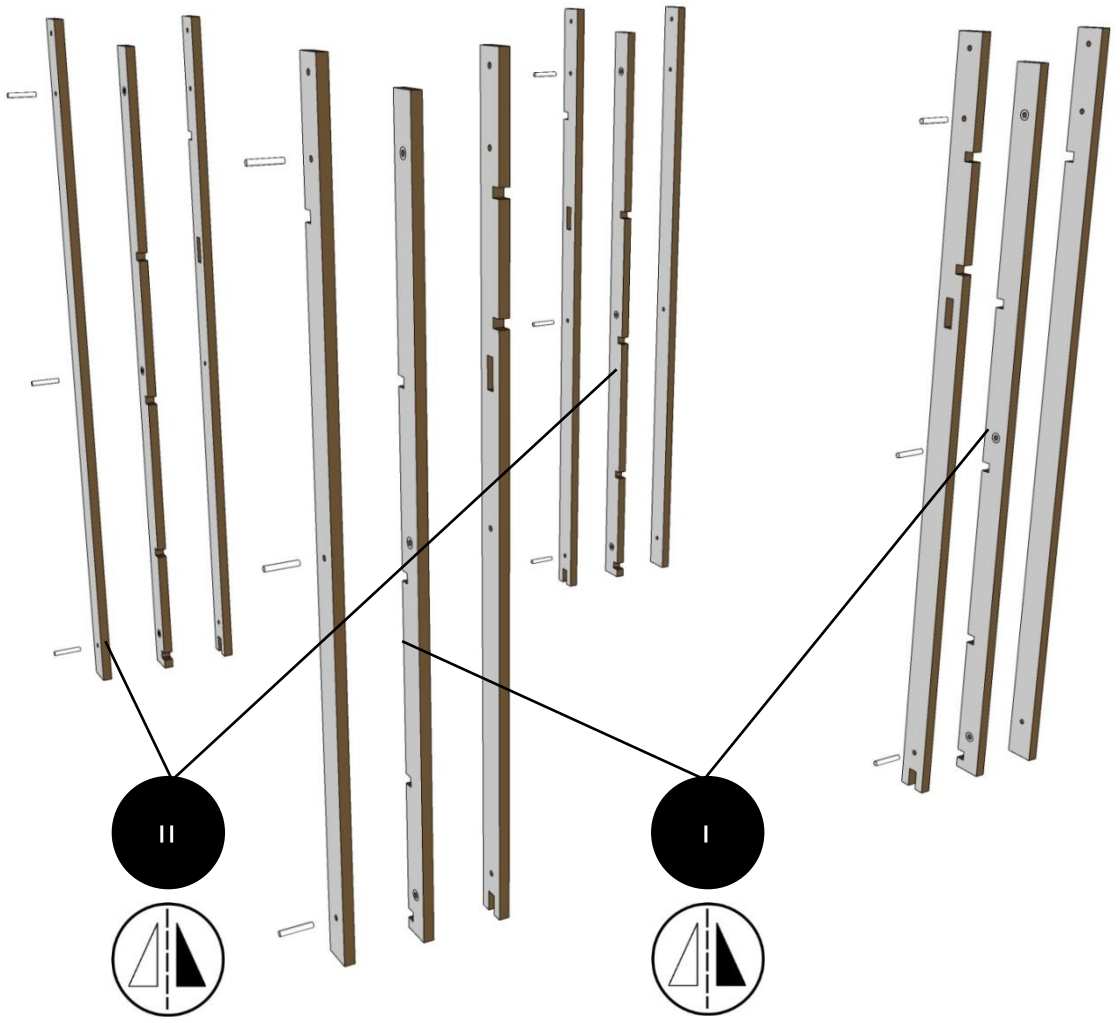

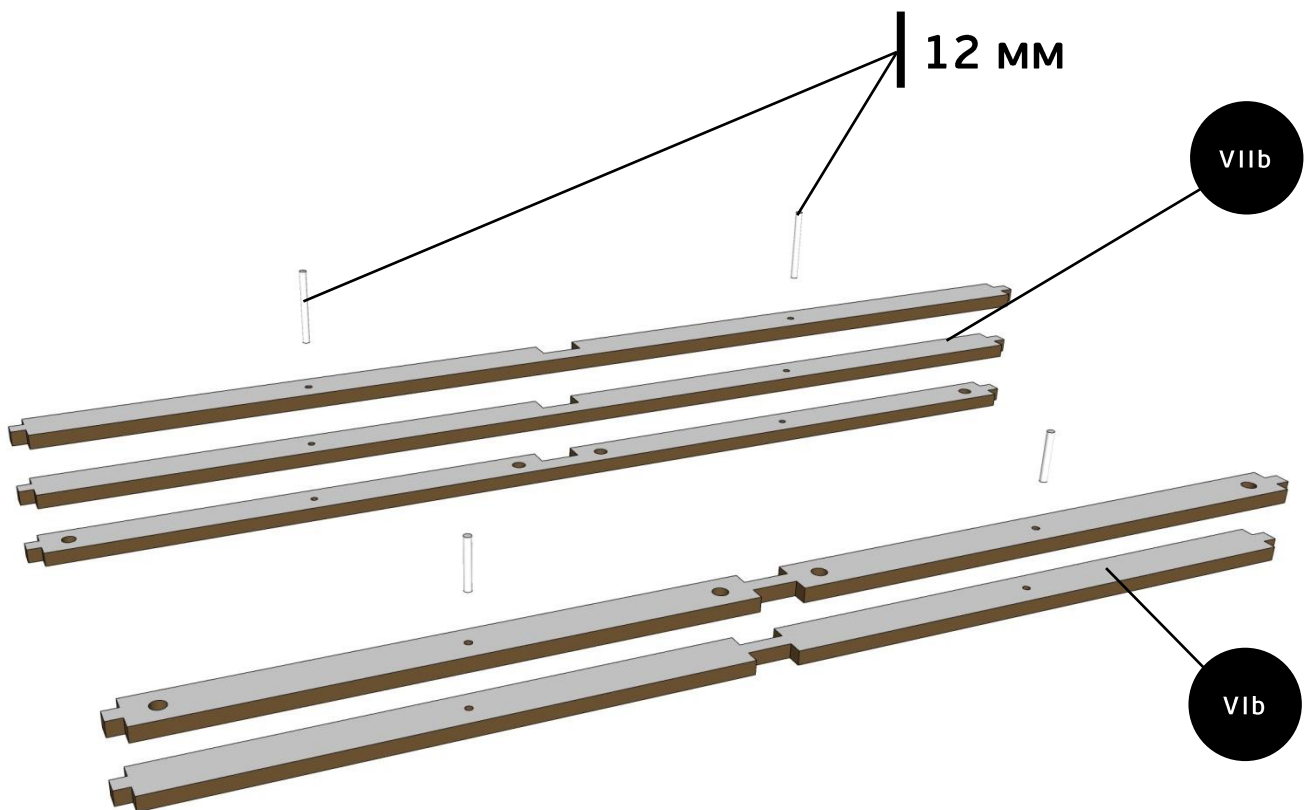
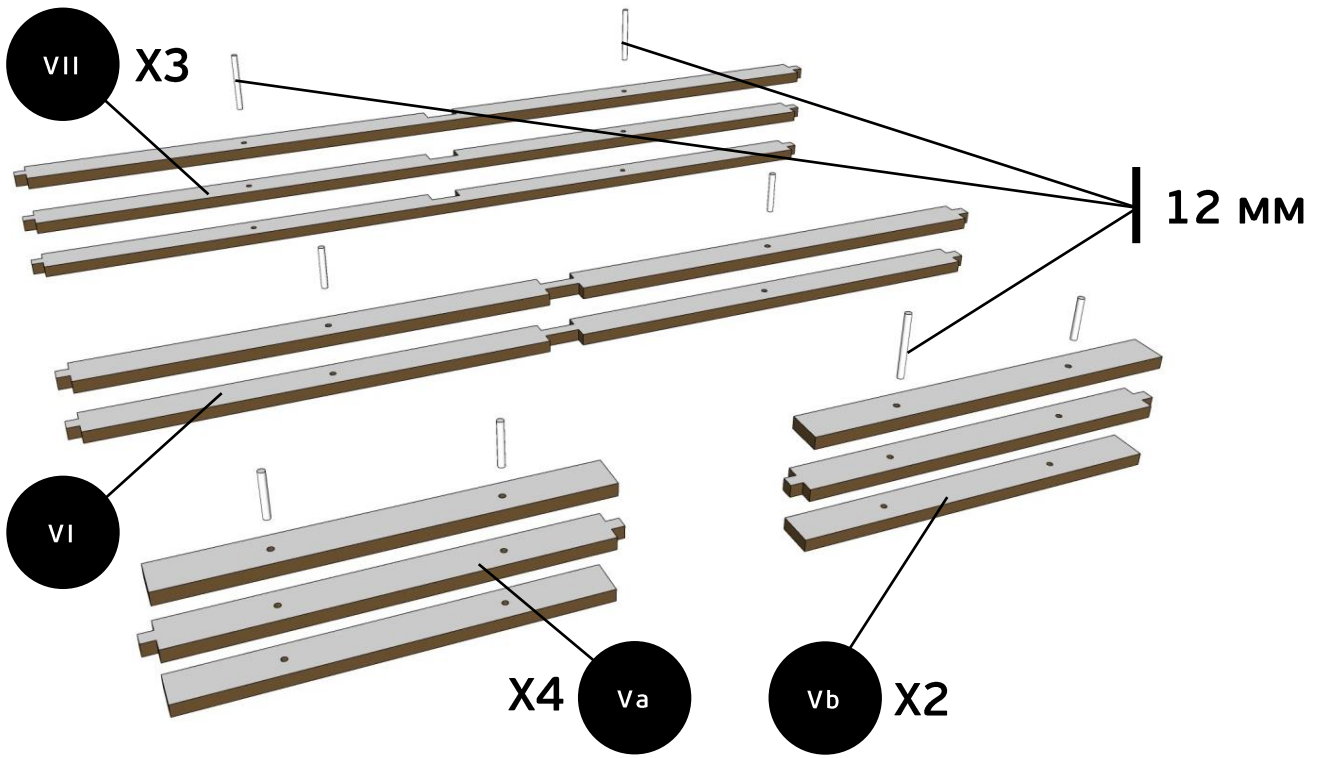

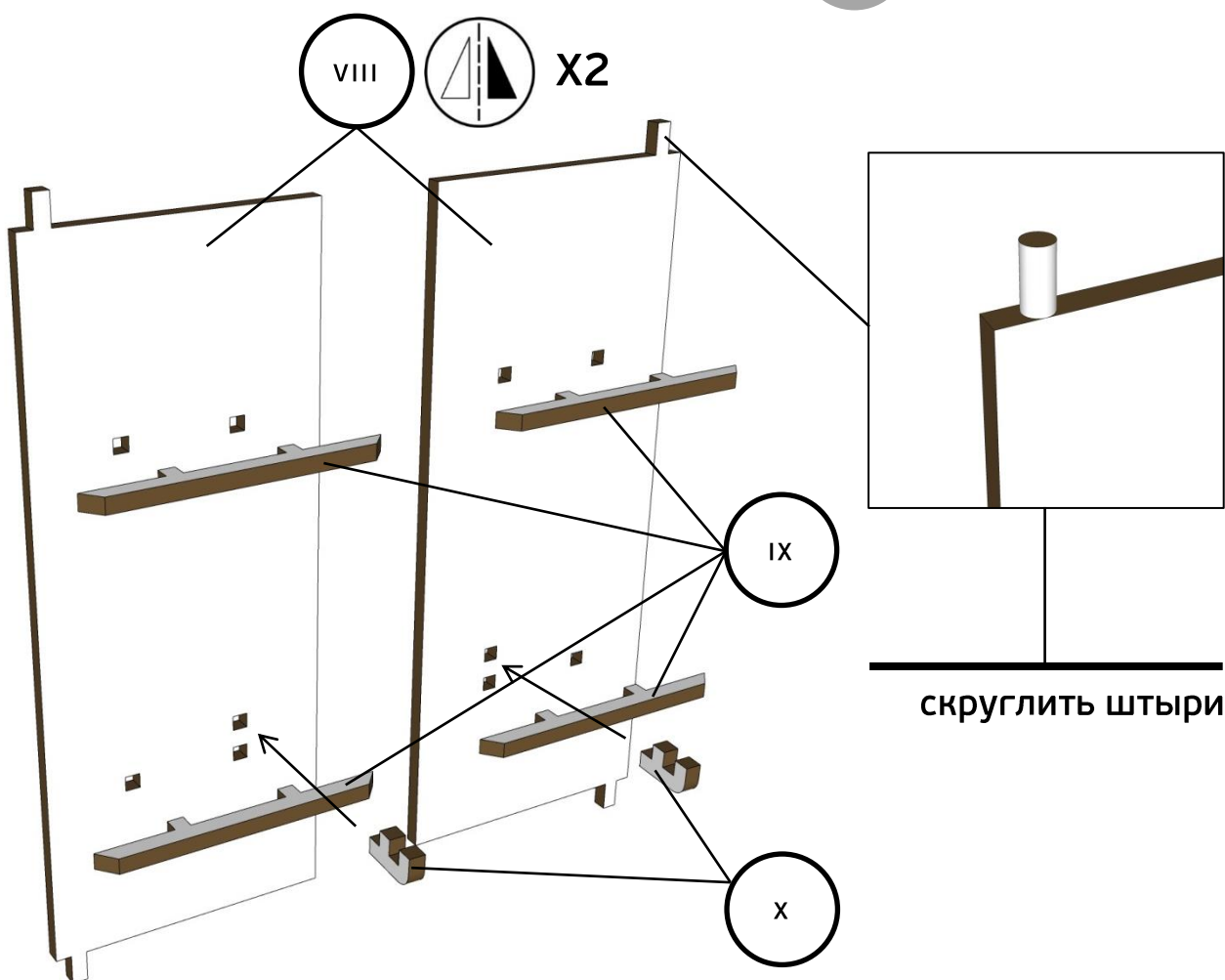
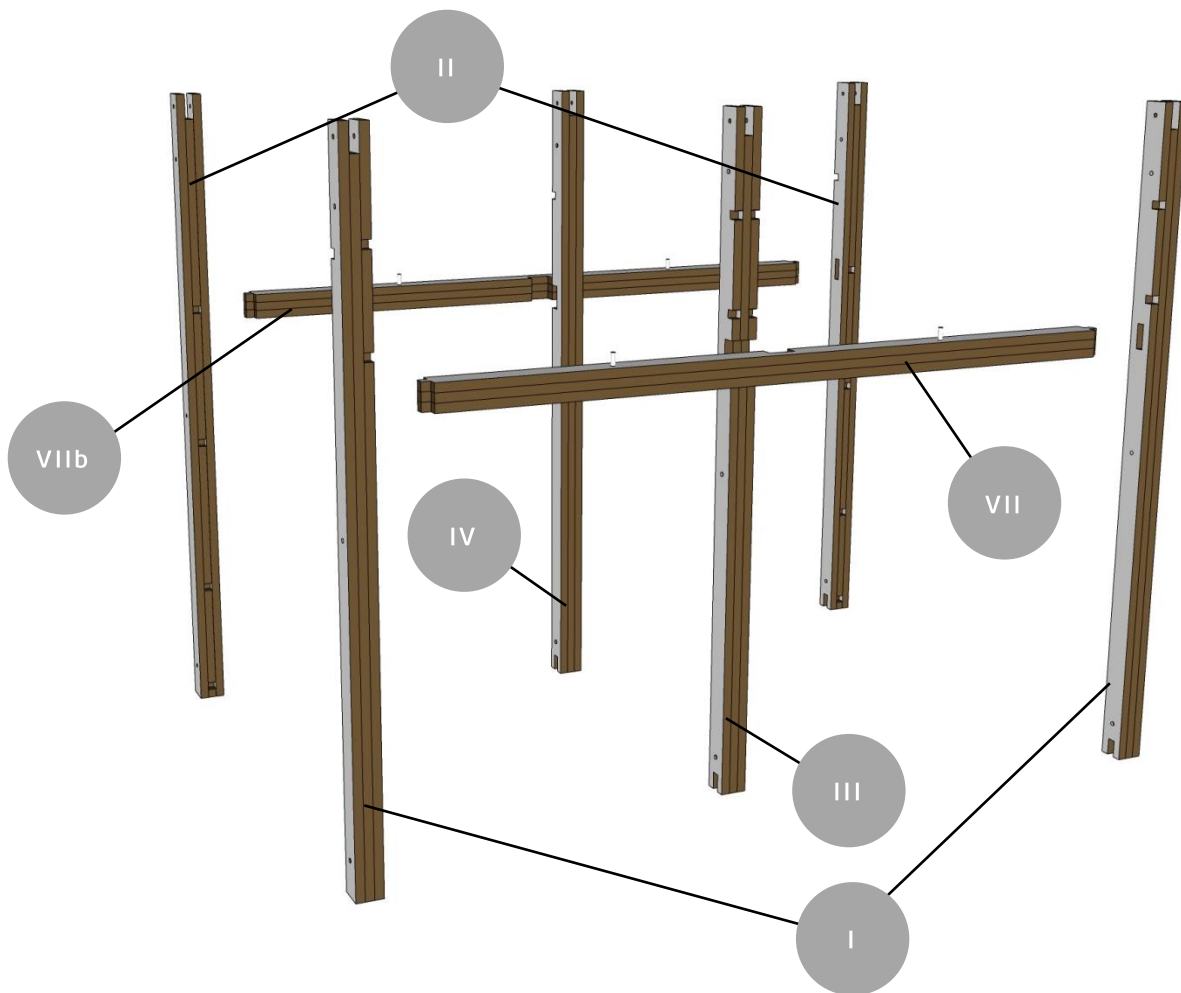

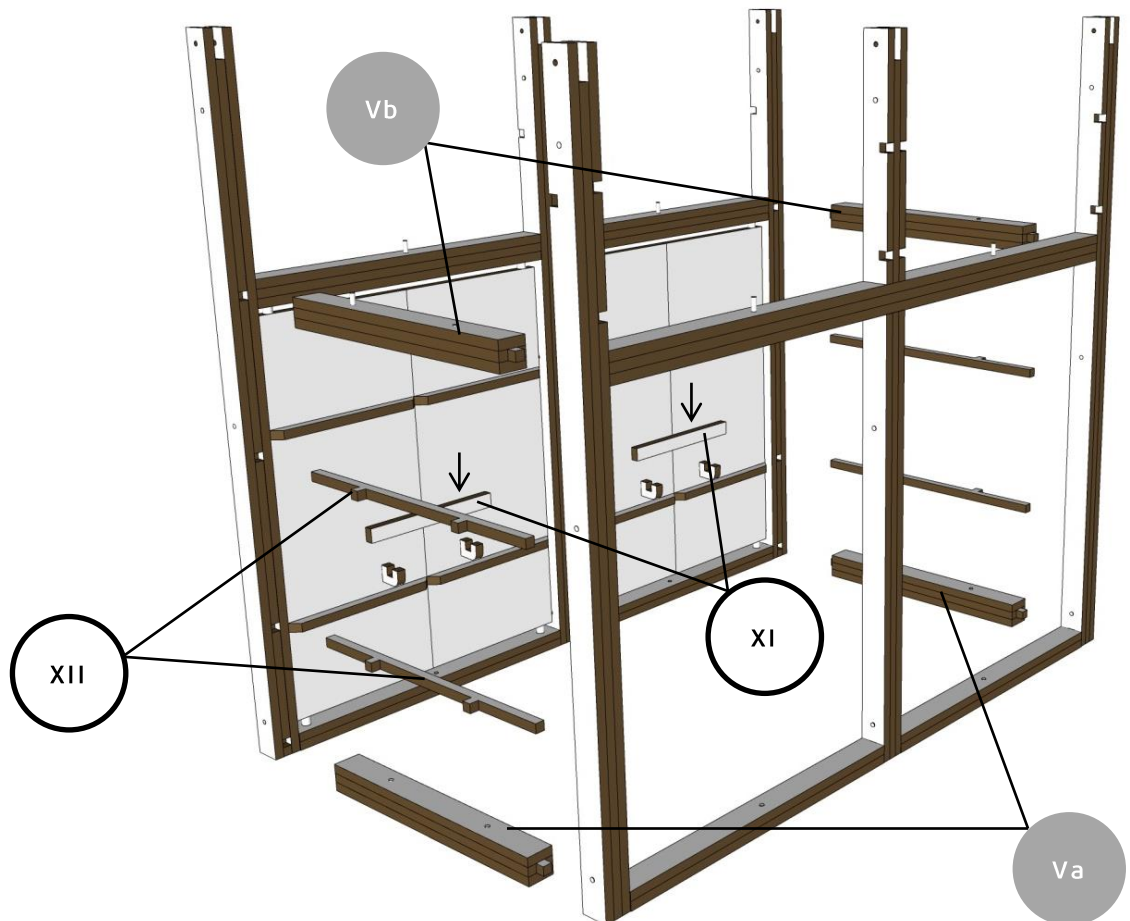
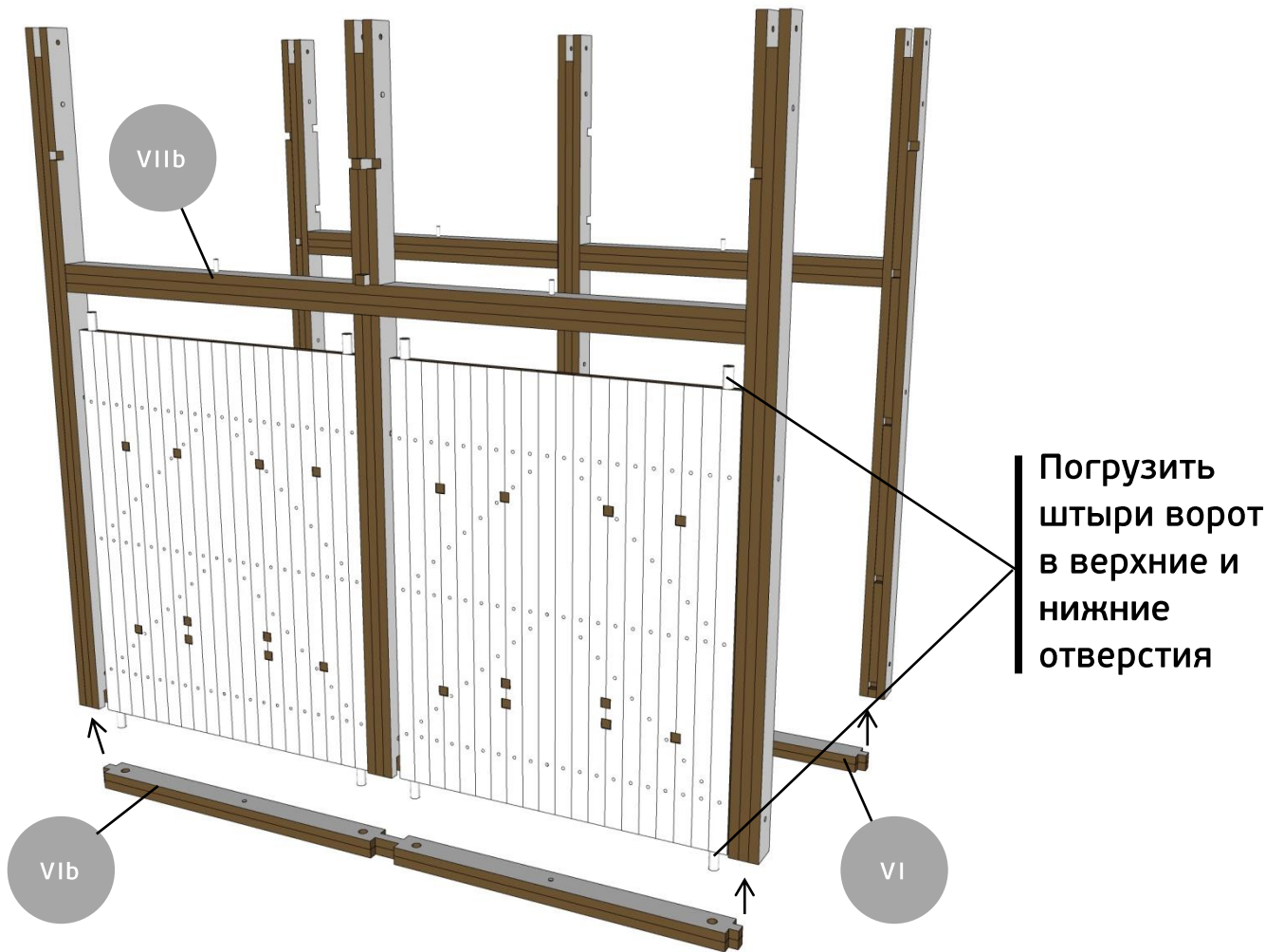

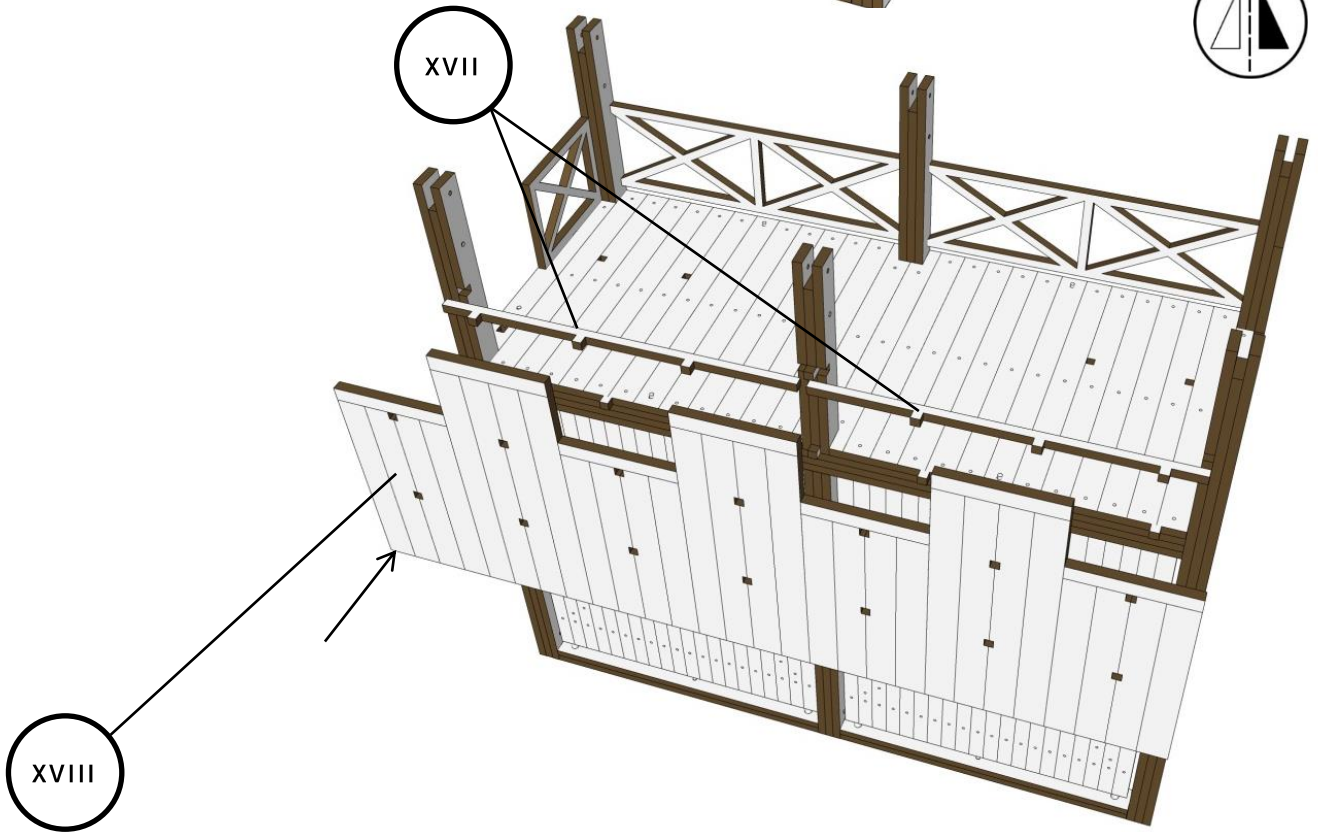
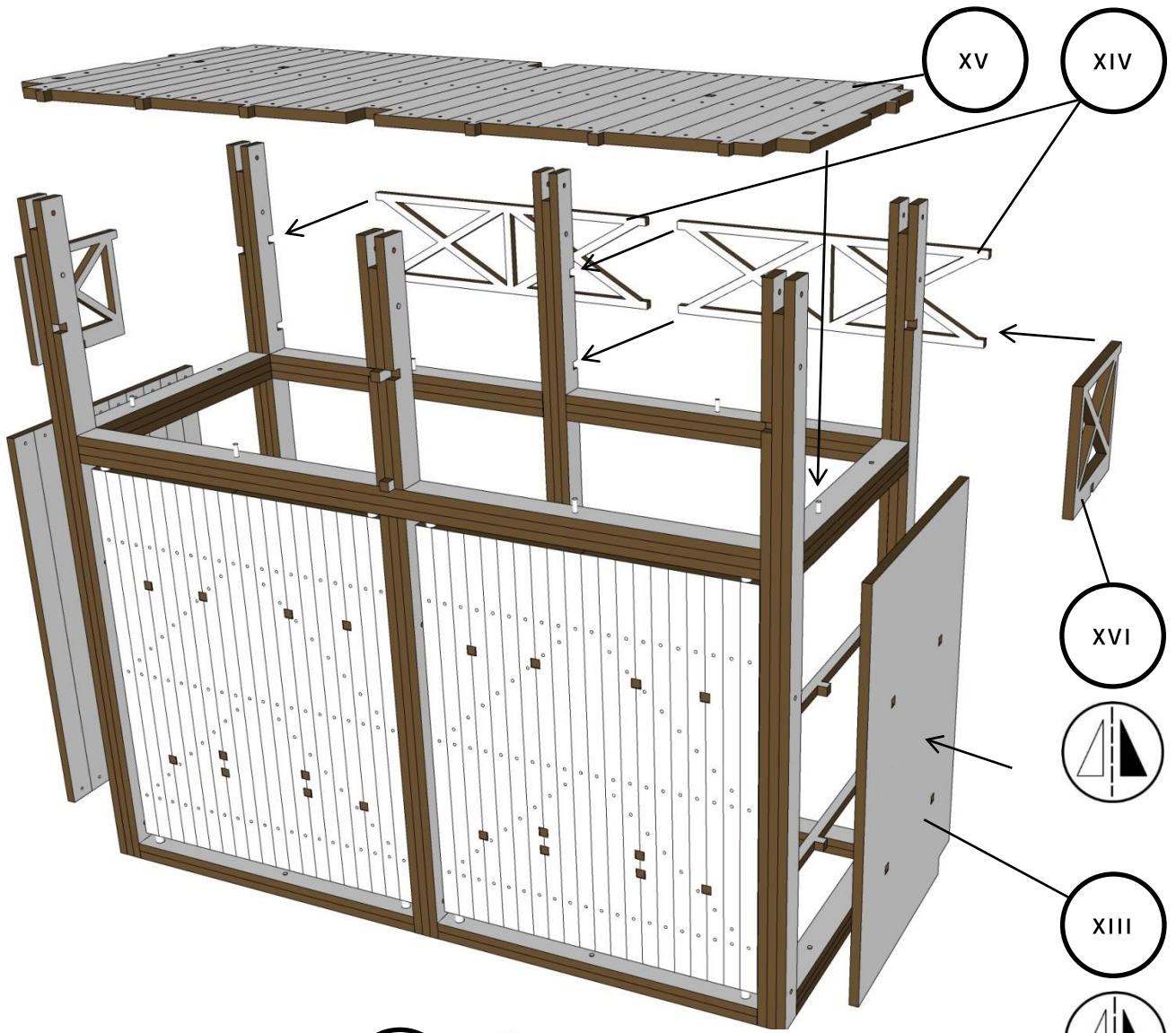

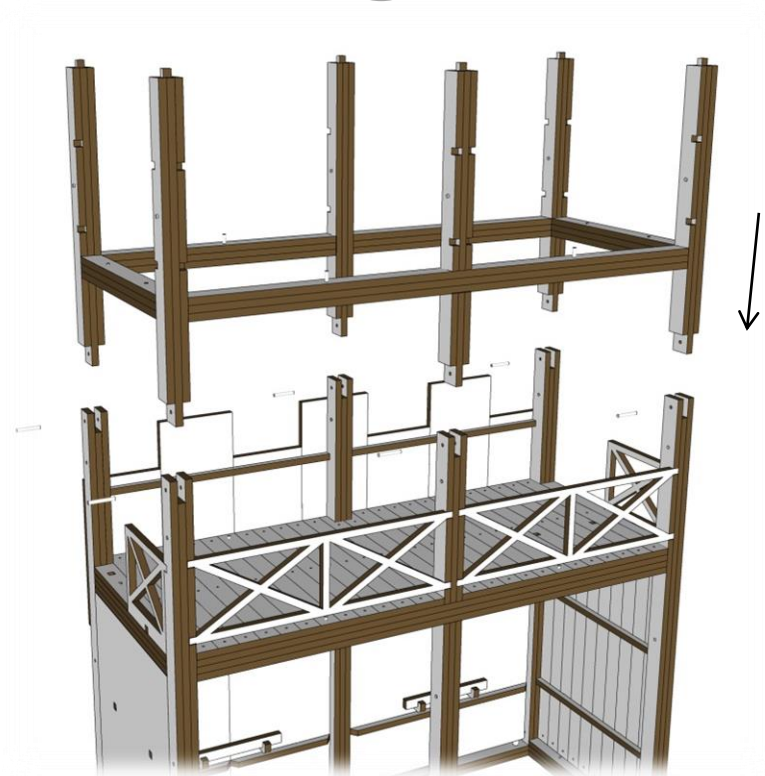
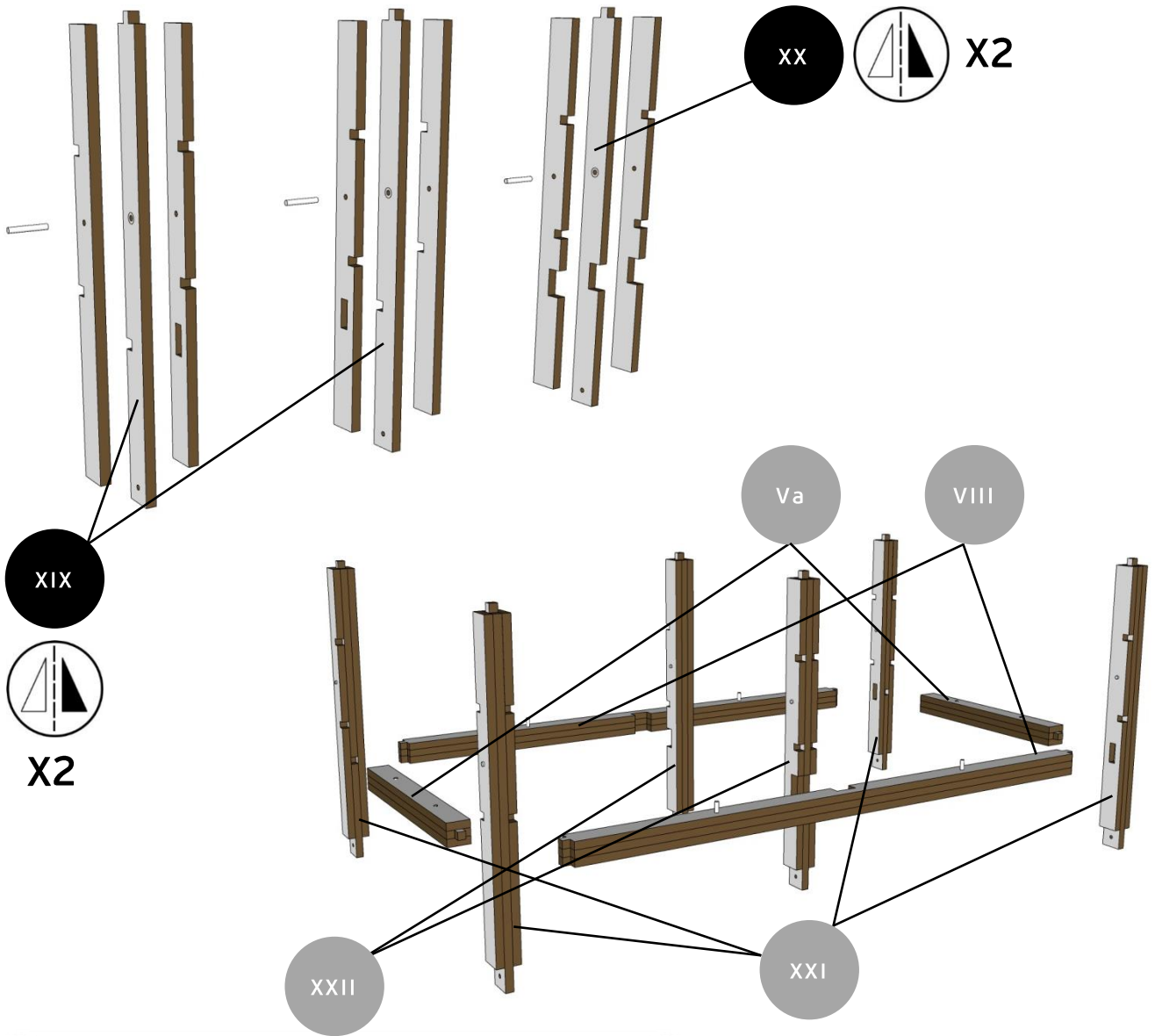

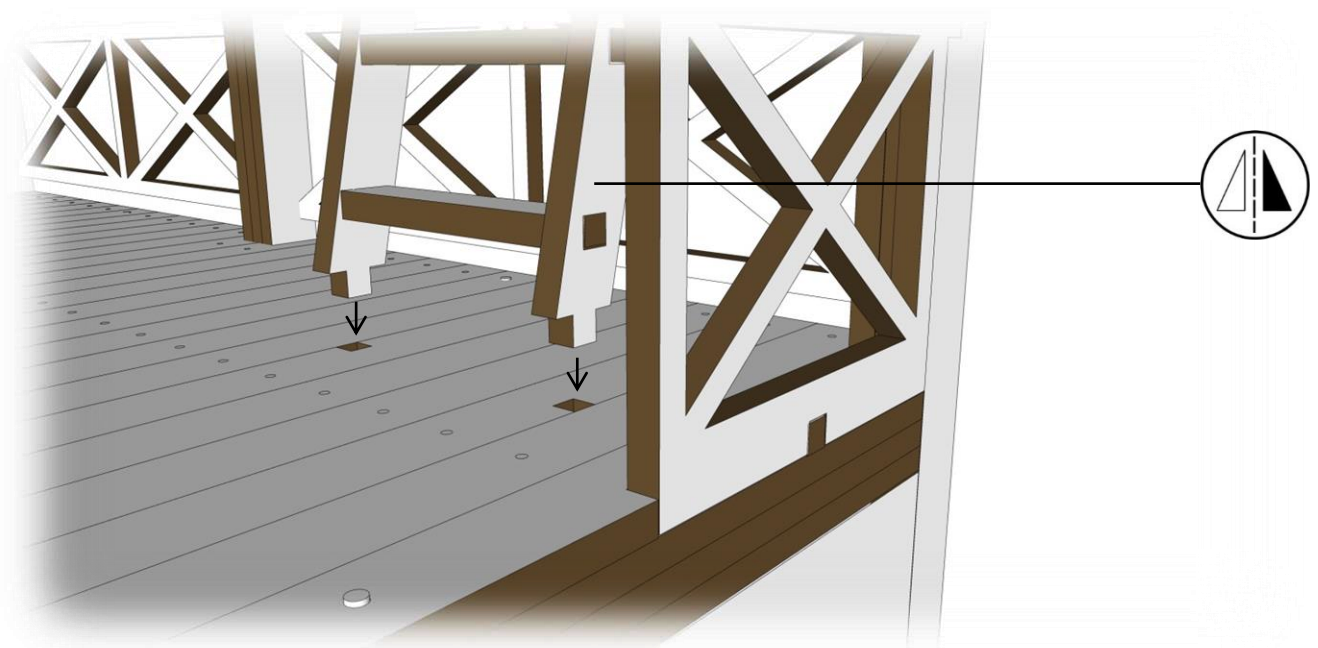
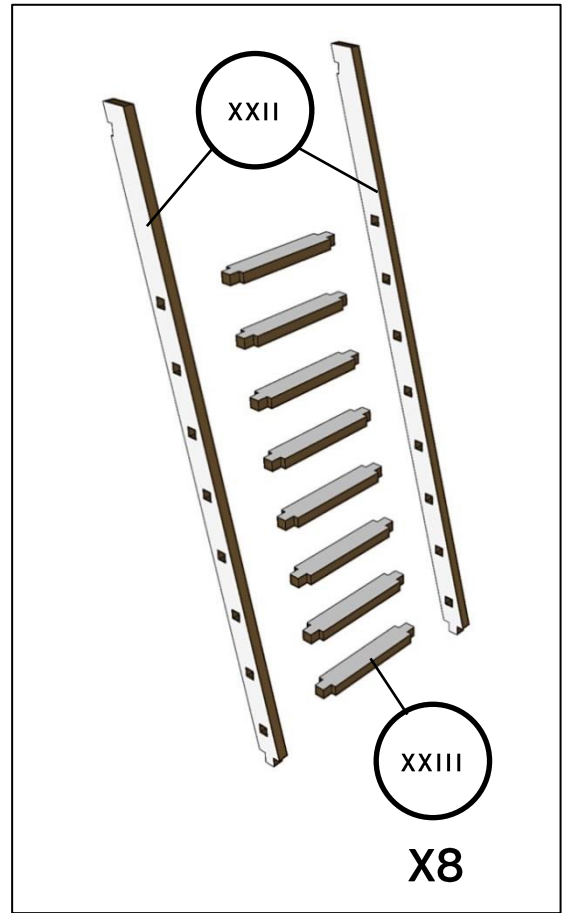
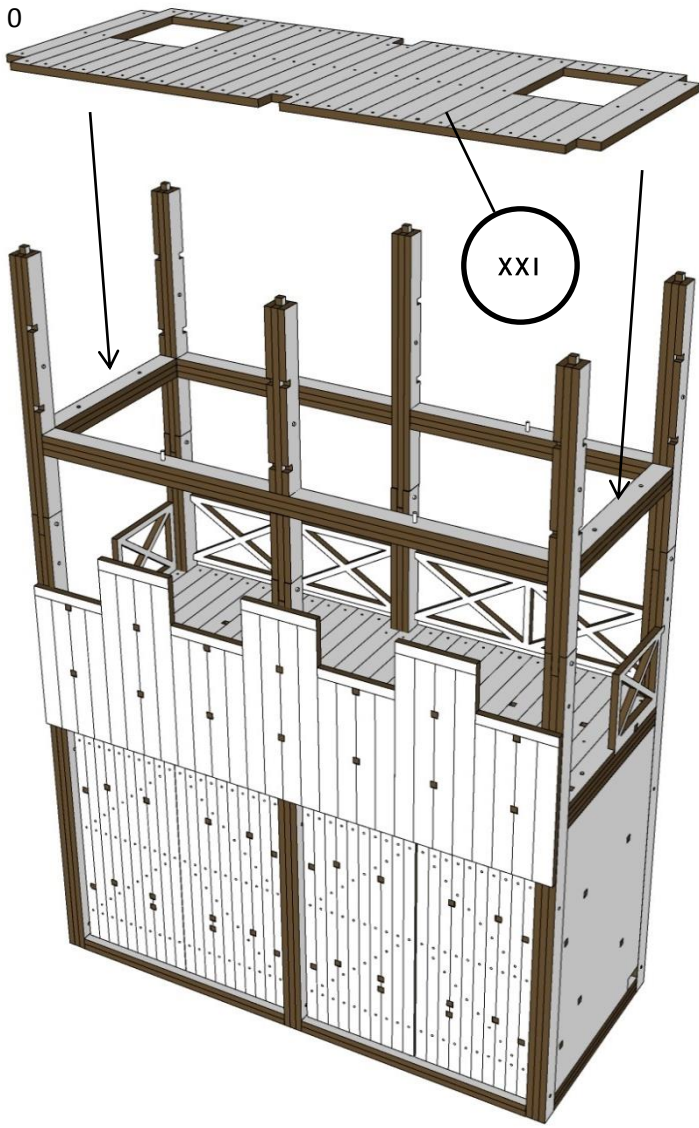

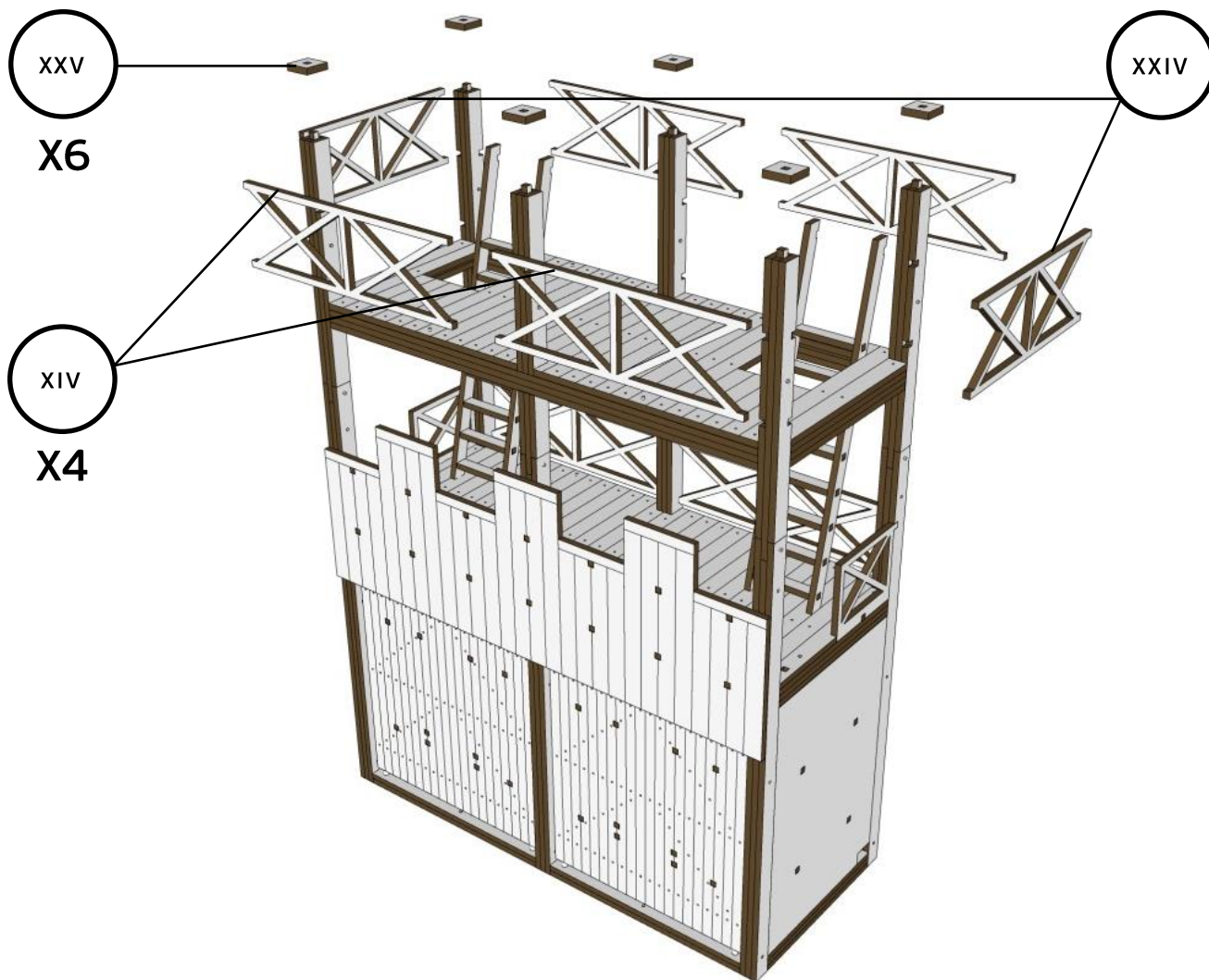

Стыковка модулей

Для стыковки участка стены с соседними участками (стеной или башней) соедините нижние балки модулей большими скобами (а), настилы малыми скобами (b), вставив их в свободные квадратные отверстия. Небольшие зазоры могут быть вызваны огрехами сборки или естественной деформацией фанерных деталей.

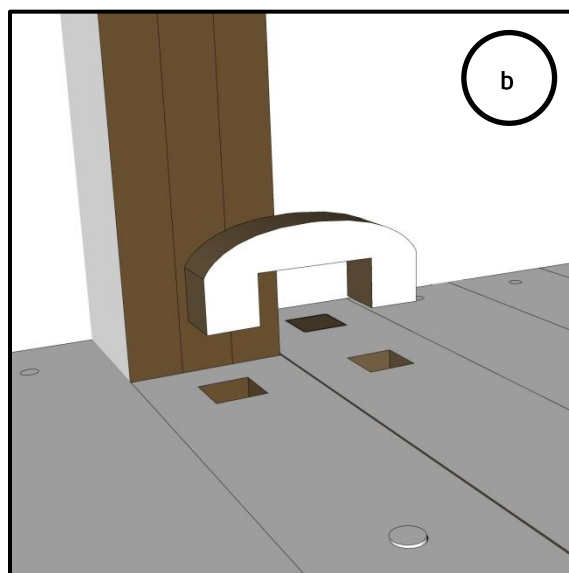
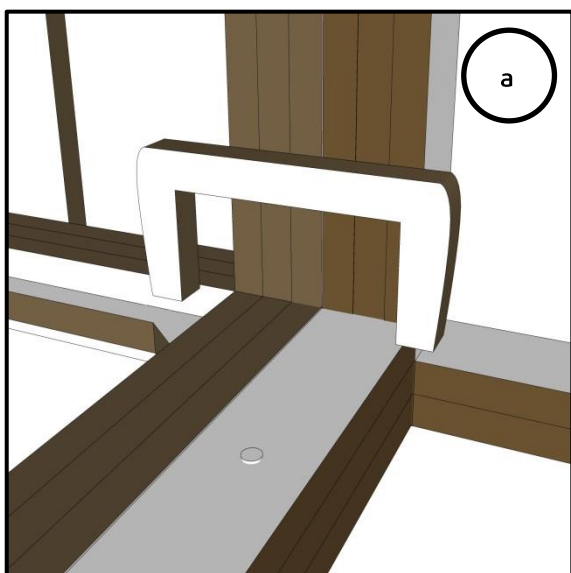

ARMARIKA

играем в историю

Производитель: ООО «Армарика»
188640, Ленинградская область,
Всеволожский район, ул. Сосновая, д. 840
www.armarika.com